

第33回 寒川招待少年サッカー大会



開催日：平成24年6月30日（土）
～7月1日（日）

会場：川とのふれあい公園サッカー場
寒川小学校・旭小学校・一之宮小学校

第33回 寒川招待少年サッカー大会参加チーム

所属協会	チ ャ ム 名
川 崎	中野島FC
川 崎	さぎぬまSC
横 浜	洋光台SC
逗 子	ALLZ
座 間	小松原SC
茅ヶ崎	グランツ梅田
鎌 倉	湘南ルベント
藤 沢	FC天神湘南
平 塚	湘南シーホースFC
平 塚	神田FC
川 崎	川崎ウイングス
小田原	湯河原SSS
さいたま	指扇SC
寒 川	寒川少年SC
寒 川	寒川旭SC
寒 川	フットワーククラブ

第33回 寒川招待少年サッカー大会要項

【主旨】 子供たちがサッカーを通して得られる事が出来る大きな『財産・技術』を本大会で身に付けられる事を願うと共に、各チームとの親睦を図る。

【主催】 寒川サッカー協会

【主管】 寒川サッカー協会第4種(少年)委員会

【後援】 寒川町教育委員会

【期日】 平成24年6月30日(土) 7月1日(日) ※ 小雨決行
(6月30日雨天の場合は、7月1日に雨天トーナメントにて実施。)

【会場】 6月30日(土) 川とのふれあい公園サッカー場:1面
寒川町小学校:1面 旭小学校:1面 一之宮小学校:1面
7月 1日(日) 寒川小学校:1面 旭小学校:1面

【対象】 小学6年生以下で構成された単独チーム
(県内外招待13チーム・町内3チーム) 計16チーム

【競技方法】 第1日目 予選リーグ 15分-5分-15分
参加チームを4ブロックに分け、各ブロック共4チームによるリーグ戦
勝点方式 勝ち→3点 引き分け→1点 負け→0点
順位決定 ①勝点 ②得失点差 ③総得点 ④対戦成績 ⑤抽選

第2日目 予選成績による順位決定トーナメント 20分-5分-20分
全試合とも同点の場合、5名によるPK戦(決定しない時はサドンデス)
但し、1位パートの決勝戦のみ、5分-5分の延長戦を行なう。
それでも決定しない場合は、PK戦を行なう。

【雨天トーナメント 競技方法】
雨天トーナメントは、15分-5分-15分で実施。延長戦は行わない。
全試合とも同点の場合、3名によるPK戦(決定しない時はサドンデス)

【競技規則】 平成24年度日本サッカー協会競技規則に準ずる。
但し、競技時間、PK戦は上記記載の通りとする。
交代は『自由な交代』とする。(メンバー表、交代用紙も不要)
ユニフォームは2種類用意する。
試合球は4号縫いボールとし、各チームで持ちよりとする。

【審判】 各チーム審判員を2名帯同し、審判服を着用する。

【その他】 大会中のケガについては応急処置はしますが、以降は各チームの責任で処置をお願い致します。
校内は全域禁煙です。喫煙は、所定の喫煙所をお願いします。
車両は1チーム4台以内、駐車券の掲示もお願いします。
開会式は行ないません。閉会式は全試合終了後に行ないません。

【参加費】 各チーム ¥5,000-

【表彰】	1位トーナメント	優勝	賞状、優勝盾、優勝カップ(持ち回り)
	1位トーナメント	準優勝	賞状、準優勝盾
	1位トーナメント	第3位	賞状、第3位盾
	1位トーナメント	第4位	賞状、敢闘賞盾
	2位トーナメント	優勝	賞状、第1位盾
	2位トーナメント	準優勝	第2位盾
	2位トーナメント	第3位	第3位盾
	3位トーナメント	優勝	賞状、第1位盾
	3位トーナメント	準優勝	第2位盾
	3位トーナメント	第3位	第3位盾
	4位トーナメント	優勝	賞状、第1位盾
	4位トーナメント	準優勝	第2位盾
	4位トーナメント	第3位	第3位盾

各チーム監督推薦による優秀選手賞を1名選出

※ 閉会式は、各会場にて実施します。

【雨天トーナメント 表彰】

優勝	賞状、優勝盾、優勝カップ(持ち回り)
準優勝	賞状、準優勝盾
第3位	賞状、第3位盾 (ブロック決勝敗退チーム)
第3位	賞状、第3位盾 (ブロック決勝敗退チーム)

各チーム監督推薦による優秀選手賞を1名選出

※ 雨天トーナメント時の盾については、後日郵送にて進呈いたします。
表彰式には、上記4チームは必ず出席して下さい。

《雨天時の対応》

※ 原則として小雨でも行ないませんが、大雨、雷等で中止の時は "第1日目" "第2日目" とともに当日6:00頃を目処に、各ブロックの担当から電話連絡を致します。各ブロックの担当は、次ページに記載されておりますのでご確認下さい。

- ① 第1日目(6/30)が中止の場合は、7/1(日)第2日目にトーナメント戦にて行ないます。(詳細は別途)
- ② 第2日目(7/1)が中止の場合は、大会を中止といたします。

第33回 寒川招待少年サッカー大会

【 第1日目 予選リーグ組合せ対戦表 】

Aブロック会場：川とのふれあい公園サッカー場

試合時間：15分×5分×15分

	キックオフ	対 戦		主審	副審	副審
①	10:00～	梅田	VS	神田	ALLZ	小松原
②	10:40～	ALLZ	VS	小松原	梅田	神田
③	11:40～	梅田	VS	小松原	神田	ALLZ
④	12:20～	神田	VS	ALLZ	小松原	梅田
⑤	13:20～	梅田	VS	ALLZ	神田	小松原
⑥	14:00～	神田	VS	小松原	梅田	ALLZ

Bブロック会場：寒川町立 寒川小学校

試合時間：15分×5分×15分

	キックオフ	対 戦		主審	副審	副審
①	10:00～	寒川	VS	洋光台	ウイングス	指扇
②	10:40～	ウイングス	VS	指扇	寒川	洋光台
③	11:40～	寒川	VS	指扇	洋光台	ウイングス
④	12:20～	洋光台	VS	ウイングス	指扇	寒川
⑤	13:20～	寒川	VS	ウイングス	洋光台	指扇
⑥	14:00～	洋光台	VS	指扇	寒川	ウイングス

Cブロック会場：寒川町立 一之宮小学校

試合時間：15分×5分×15分

	キックオフ	対 戦		主審	副審	副審
①	10:00～	フットワーク	VS	天神湘南	さぎぬま	ルベント
②	10:40～	さぎぬま	VS	ルベント	フットワーク	天神湘南
③	11:40～	フットワーク	VS	ルベント	天神湘南	さぎぬま
④	12:20～	天神湘南	VS	さぎぬま	ルベント	フットワーク
⑤	13:20～	フットワーク	VS	さぎぬま	天神湘南	ルベント
⑥	14:00～	天神湘南	VS	ルベント	フットワーク	さぎぬま

Dブロック会場：寒川町立 旭小学校





試合時間：15分×5分×15分

	キックオフ	対 戦		主審	副審	副審
①	10:00～	旭	VS	シーホース	中野島	湯河原
②	10:40～	中野島	VS	湯河原	旭	シーホース
③	11:40～	旭	VS	湯河原	シーホース	中野島
④	12:20～	シーホース	VS	中野島	湯河原	旭
⑤	13:20～	旭	VS	中野島	シーホース	湯河原
⑥	14:00～	シーホース	VS	湯河原	旭	中野島

第33回 寒川招待少年サッカー大会





【 第1日目 予選リーグ組合せ対戦表 】

Aブロック会場：川とのふれあい公園サッカー場

	梅田	神田	ALLZ	小松原	勝点	得点	失点	得失点	順位
梅田	 ①		⑤	③					
神田		 ④		⑥					
ALLZ			 ②						
小松原									





↳ 中止連絡は【寒川】から各チームに連絡致します

Bブロック会場：寒川町立 寒川小学校

	寒川	洋光台	ウイングス	指扇	勝点	得点	失点	得失点	順位
寒川	 ①		⑤	③					
洋光台		 ④		⑥					
ウイングス			 ②						
指扇									





↳ 中止連絡は【寒川】から各チームに連絡致します

Cブロック会場：寒川町立 一之宮小学校

	フットワーク	天神湘南	さぎぬま	ルベント	勝点	得点	失点	得失点	順位
フットワーク	 ①		⑤	③					
天神湘南		 ④		⑥					
さぎぬま			 ②						
ルベント									

↳ 中止連絡は【フットワーク】から各チームに連絡致します

Dブロック会場：寒川町立 旭小学校

	旭	シーホース	中野島	湯河原	勝点	得点	失点	得失点	順位
旭	 ①		⑤	③					
シーホース		 ④		⑥					
中野島			 ②						
湯河原									

↳ 中止連絡は【旭】から各チームに連絡致します

《試合日程》

第2日目

1位パート(寒川小学校)

2位パート(寒川小学校)

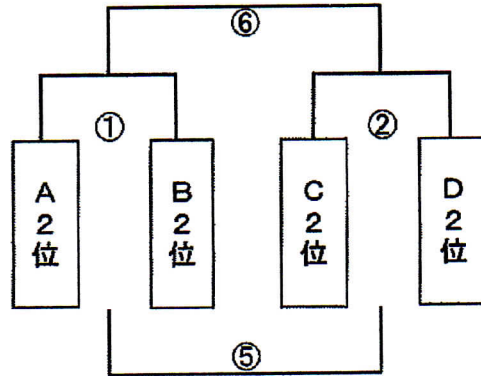
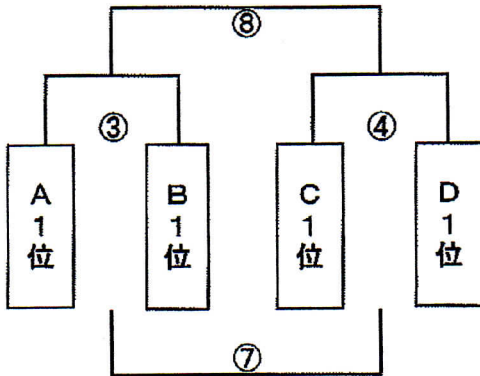

1位パート・2位パート 寒川町立 寒川小学校 試合時間 20分×5分×20分 PK戦(5人)

	キックオフ	対 戦	主審	副審	副審
①	9:00~	2位パート A vs 2位パート B	2位パートC	2位パートD	2位パートD
②	9:50~	2位パート C vs 2位パート D	①勝ち	①負け	①負け
③	10:40~	1位パート A vs 1位パート B	②勝ち	②負け	②負け
④	11:30~	1位パート C vs 1位パート D	③勝ち	③負け	③負け
⑤	12:20~	① 負け vs ② 負け	④勝ち	④負け	④負け
⑥	13:10~	① 勝ち vs ② 勝ち	⑤勝ち	⑤負け	⑤負け
⑦	14:00~	③ 負け vs ④ 負け	⑥勝ち	⑥負け	⑥負け
⑧	14:50~	③ 勝ち vs ④ 勝ち	⑦勝ち	⑦負け	⑦負け

第2日目

3位パート(旭小学校)

4位パート(旭小学校)

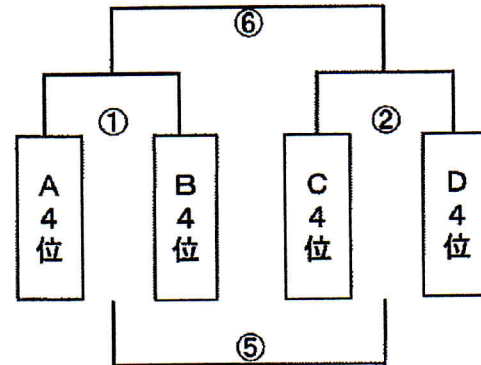
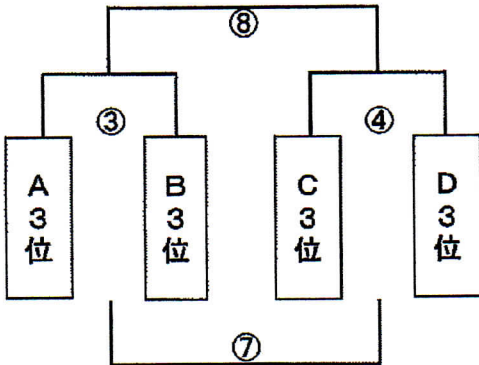

3位パート・4位パート 寒川町立 旭小学校 試合時間 20分×5分×20分 PK戦(5人)

	キックオフ	対 戦	主審	副審	副審
①	9:00~	4位パート A vs 4位パート B	4位パートC	4位パートD	4位パートD
②	9:50~	4位パート C vs 4位パート D	①勝ち	①負け	①負け
③	10:40~	3位パート A vs 3位パート B	②勝ち	②負け	②負け
④	11:30~	3位パート C vs 3位パート D	③勝ち	③負け	③負け
⑤	12:20~	① 負け vs ② 負け	④勝ち	④負け	④負け
⑥	13:10~	① 勝ち vs ② 勝ち	⑤勝ち	⑤負け	⑤負け
⑦	14:00~	③ 負け vs ④ 負け	⑥勝ち	⑥負け	⑥負け
⑧	14:50~	③ 勝ち vs ④ 勝ち	⑦勝ち	⑦負け	⑦負け

《雨天トーナメント 試合日程》

第1ブロック 会場：寒川小学校

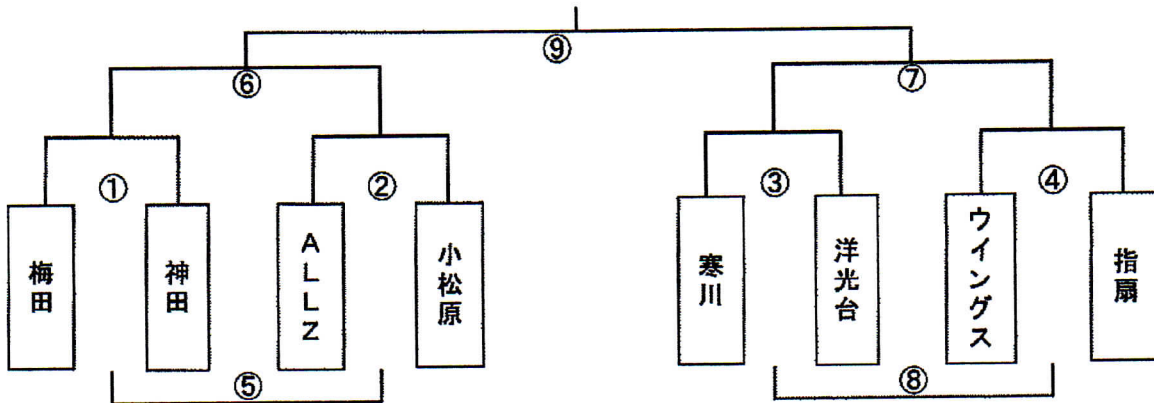

第1ブロック 寒川町立 寒川小学校 試合時間 15分×15分 PK戦(3人)

	キックオフ	対 戦	主審	副審	副審
①	9:00～	梅田 vs 神田	ALLZ	小松原	小松原
②	9:40～	ALLZ vs 小松原	①勝ち	①負け	①負け
③	10:20～	寒川 vs 洋光台	②勝ち	②負け	②負け
④	11:00～	ウイングス vs 指扇	③勝ち	③負け	③負け
⑤	11:40～	① 負け vs ② 負け	④勝ち	④負け	④負け
⑥	12:20～	① 勝ち vs ② 勝ち	⑤勝ち	⑤負け	⑤負け
⑦	13:00～	③ 勝ち vs ④ 勝ち	⑥勝ち	⑥負け	⑥負け
⑧	13:40～	③ 負け vs ④ 負け	⑦勝ち	⑦負け	⑦負け
⑨	14:20～	⑥ 勝ち vs ⑦ 勝ち	⑧勝ち	⑧負け	⑧負け

第2ブロック 会場：旭小学校

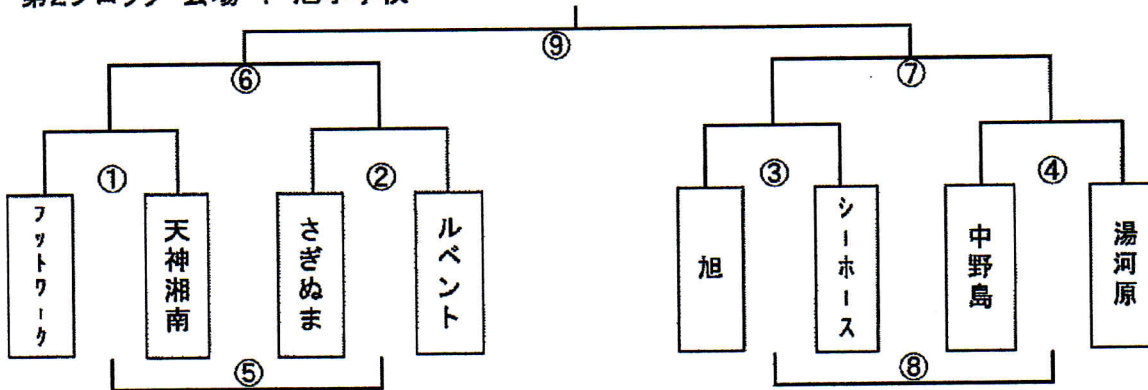

第2ブロック 寒川町立 旭小学校 試合時間 15分×15分 PK戦(3人)

	キックオフ	対 戦	主審	副審	副審
①	9:00～	フットワーク vs 天神湘南	さぎぬま	ルベント	ルベント
②	9:40～	さぎぬま vs ルベント	①勝ち	①負け	①負け
③	10:20～	旭 vs シーホース	②勝ち	②負け	②負け
④	11:00～	中野島 vs 湯河原	③勝ち	③負け	③負け
⑤	11:40～	① 負け vs ② 負け	④勝ち	④負け	④負け
⑥	12:20～	① 勝ち vs ② 勝ち	⑤勝ち	⑤負け	⑤負け
⑦	13:00～	③ 勝ち vs ④ 勝ち	⑥勝ち	⑥負け	⑥負け
⑧	13:40～	③ 負け vs ④ 負け	⑦勝ち	⑦負け	⑦負け
⑨	14:20～	⑥ 勝ち vs ⑦ 勝ち	⑧勝ち	⑧負け	⑧負け

決勝 寒川町立 寒川小学校 試合時間 15分×15分 PK戦(3人)

	キックオフ	対 戦	主審	副審	副審
決勝戦	16:00～	17'ロク⑨勝ち vs 27'ロク⑨勝ち	17'ロク⑨負	27'ロク⑨負	27'ロク⑨負